

INSTRUCCIONES PARA ARMAR

Ropero 180 cm



Gracias por preferirnos!

Usted ha adquirido un mueble diseñado y fabricado por Tandor Comercial, S.A. con materia prima seleccionada de alta calidad. Cada pieza ha sido cortada a medida con maquinaria de última generación para darle un acabado sin imperfecciones. La mano de obra calificada 100% panameña garantiza el buen funcionamiento de sus componentes en conjunto para darle seguridad y confiabilidad.

Para comentarios y sugerencias puede contactarnos al correo electrónico mercadeo@komexpm.com o llamar a nuestra central telefónica **305-5600 (atención al cliente)**.

Importante:



Lea detenidamente y siga en orden consecutivo las instrucciones de armado.



Proteja el mueble del agua y de la humedad. No lo use al aire libre.



No lo exponga al calor.



No pinte ni use elementos abrasivos para limpiar el mueble.



No lo golpee ni lo martille (sólo donde se le indique).



No arrastre ni se suba al mueble. Si necesita moverlo, levántelo.

Usted necesita:



Martillo



Destornillador
Estrella



Cola Blanca



Taladro



cinta métrica



Broca para
madera 3/16"

IDENTIFICACIÓN DE LAS PARTES

Antes de empezar a ensamblar el mueble, lea detenidamente todos los pasos. Arme el mueble sobre el piso en un espacio libre

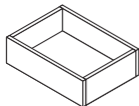
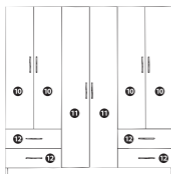

4 cajones armados

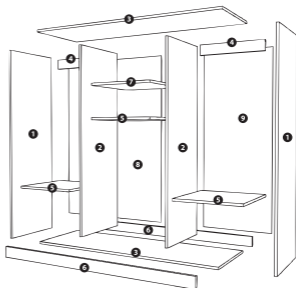

HERRAJES

34	Pernos de Ensamble			Tapa tornillos	
34	Tuercas de Ensamble		14	Bisagras curvas	
4	Cargadores		6	Bisagras rectas	
16	Deslizador		10	Ángulo	
30	Tarugos		10	Soporte tubo	
4 1/2"	Rieles		3	Tubo de closet	
100	Clavos		10	Tiradores	

Paso 4. Coloque las tuercas de ensamble a las piezas #2 y apriete (figura C). Coloque los pernos de ensamble (figura A), en los lugares indicados de las piezas #1 al igual que los tarugos (figura B). Una las piezas #1 a las piezas #3, 4 y 5 como en la imagen #4.



Imagen #4

Figura A



Figura B

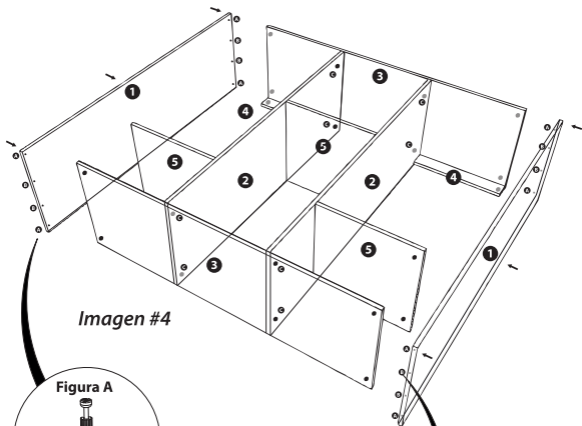

Paso 5. Coloque las tuercas de ensamble a las piezas #3, 4 y 5 y apriete (figura C).

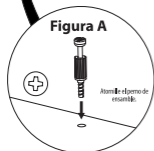
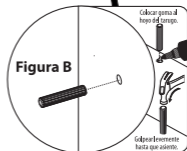
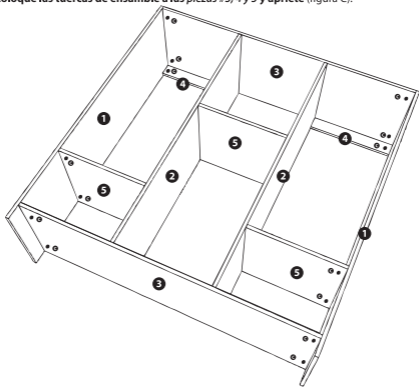

Paso 6. Coloque las piezas #6 en la parte de abajo del mueble. Coloque los ángulos (figura D).

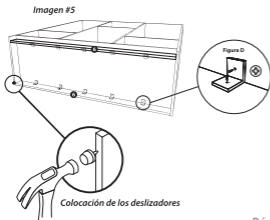

Paso 7. Gire el mueble y clave las piezas #8 y 9 (figura E).

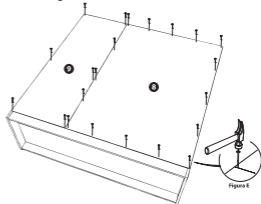

Armado del Mueble

Paso 1. Coloque los pernos de ensamble (figura A), en los lugares indicados de las piezas #2 al igual que los tarugos (figura B). Una las piezas #2 a la pieza #5 como en la imagen #1.

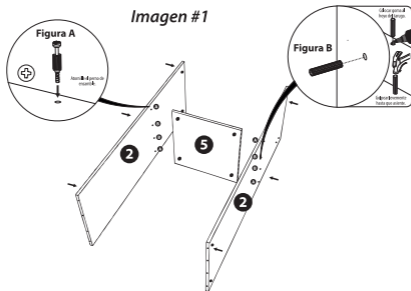

Paso 2. Coloque las tuercas de ensamble a la pieza #5 y apriete (figura C). Coloque los pernos de ensamble (figura A), en los lugares indicados de las piezas #2 al igual que los tarugos (figura B). Una las piezas #4 y 5 a las piezas #2 como en la imagen #2.

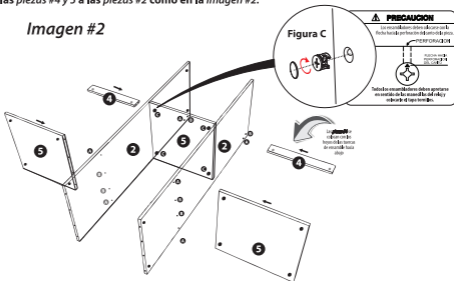

Paso 3. Coloque las tuercas de ensamble a las piezas #4 y 5 y apriete (figura C). Coloque los pernos de ensamble (figura A), en los lugares indicados de las piezas #3 al igual que los tarugos (figura B). Una las piezas #3 a las piezas #2 como en la imagen #3.

Imagen #3

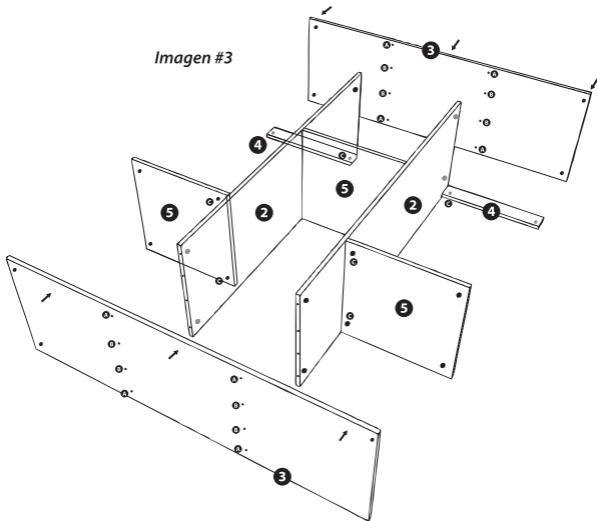

Instalación de las bisagras y puertas

Paso 1. Coloque las bisagras en las piezas #10 y 11 en orden como aparece en la imagen # 6.

Imagen #6

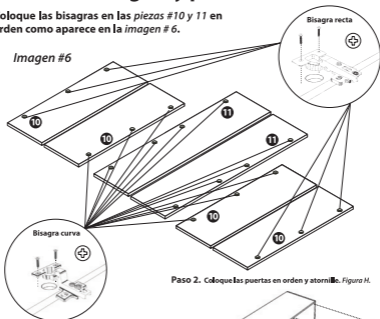

Paso 2. Coloque las puertas en orden y atornille. Figura H.

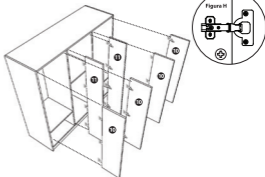

Antes de atornillar las bisagras a las puertas, estas deben alinearse con ayuda de una regla de madera. Luego proceda a atornillar

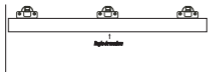

Instalación de rieles

Paso 1. Extienda el riel completamente y apriete los (Figura F).

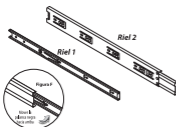

Paso 2. Instale el Riel 1 en los costados de la gaveta

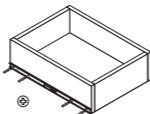

Paso 3. Instale el Riel 2 en los picos # 1 y 2.

NOTA: Los dedos de abajo van sobre el piso del mueble. Los otros 2 van a 23 cm. de la parte del mueble.

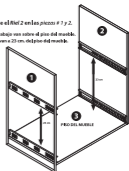

Cajones y tiradores

Paso 1. Instale los cajones en el mueble, deslizando los en los rieles de los costados. *Imagen # 7.*

Paso 2. Perfore las puertas y frentes de gavetas (piezas #10, 11 y 12), con un taladro con broca 3/16 (Figura I). Luego instale los tiradores. *Figura J.*

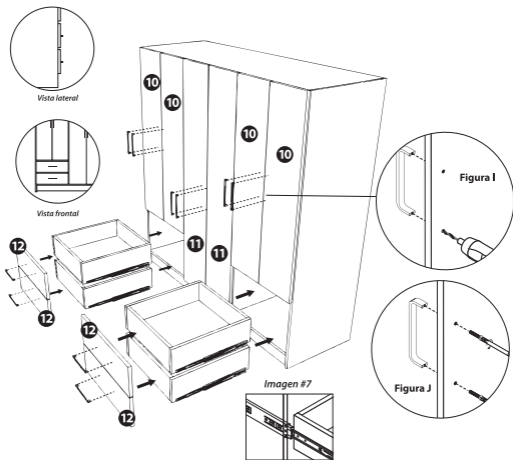

Coloque los soportes de la tabla (Figura K), en las piezas #2 del mueble. Coloque la tabla.



Coloque los soportes para los tubos

